

議案第 99 号

市道路線の廃止について

上記の議案を提出する。

令和 2 年 11 月 30 日

提出者 調布市長 長 友 貴 樹

提案理由

道路法第 10 条第 3 項の規定により、提案するものであります。

市道路線の廃止について

市道路線を次のとおり廃止する。

路 線 名	起 点	幅 員	延 長
	終 点		
市道北37-3号線	調布市深大寺北町2丁目53番地9先	メートル 1.21	メートル 27.83
	調布市深大寺北町2丁目52番地4先		

案内図

深大寺北町2丁目

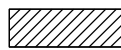
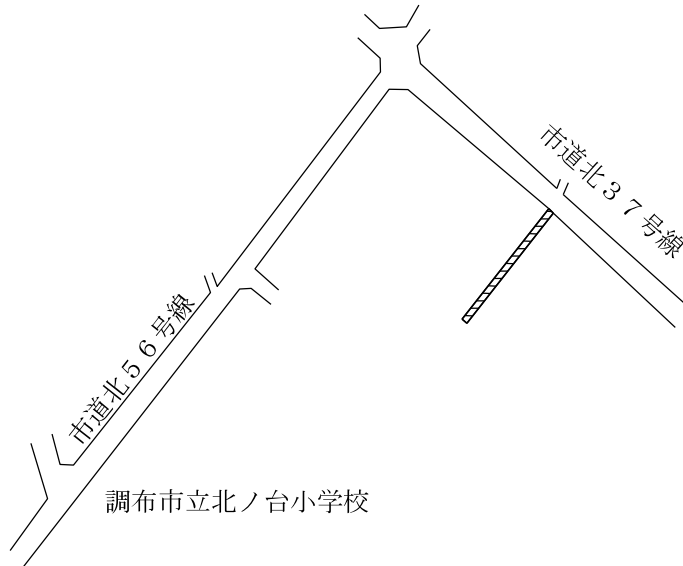
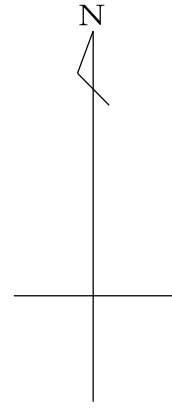

市道北37-3号線

土地所在図

深大寺北町 2 丁目

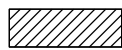
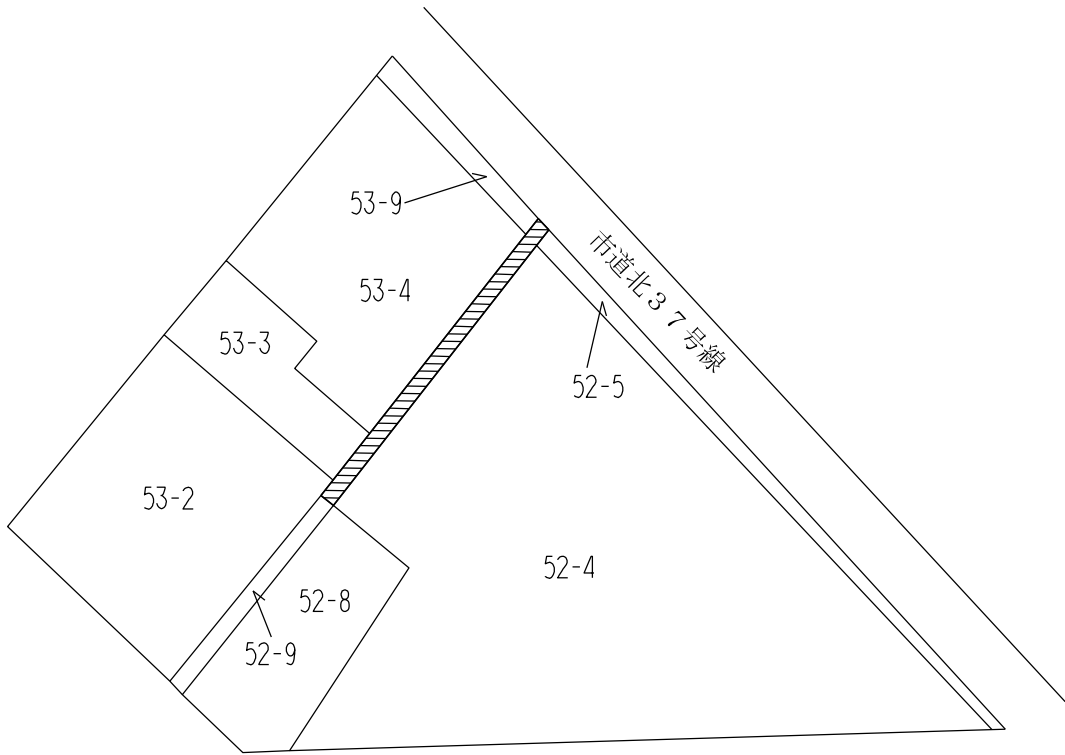
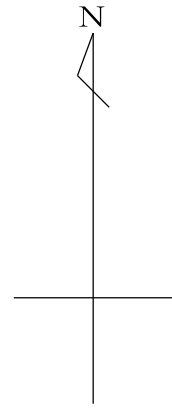

市道北 37 - 3 号線

地積測量図

深大寺北町 2 丁目

縮尺 1/250

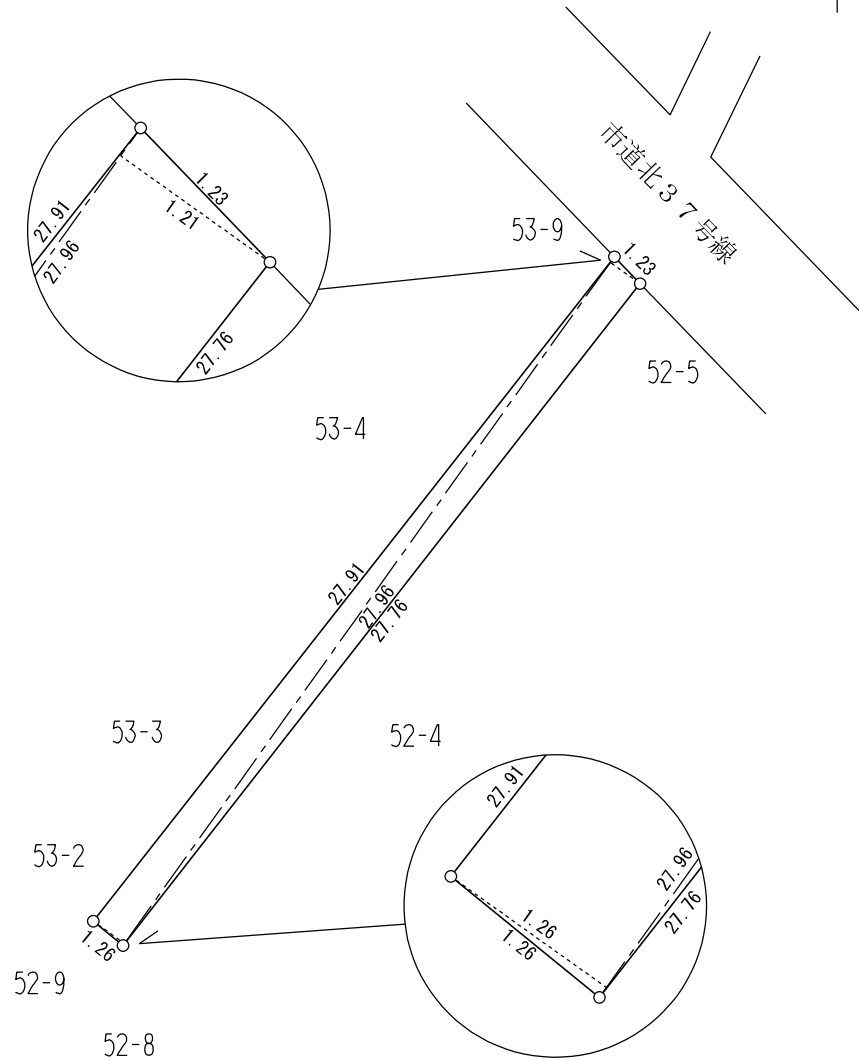

求 積 表				
区 分	底 辺	高 さ	倍 面 積	面 積
市道北37-3号線	27.96	1.21	33.8316	34.53㎡
	27.96	1.26	35.2296	
			69.0612	